

Manuelle Schiebetür EI 30 C3

1-flügelige manuelle Schiebetür
Schließgewicht hinten

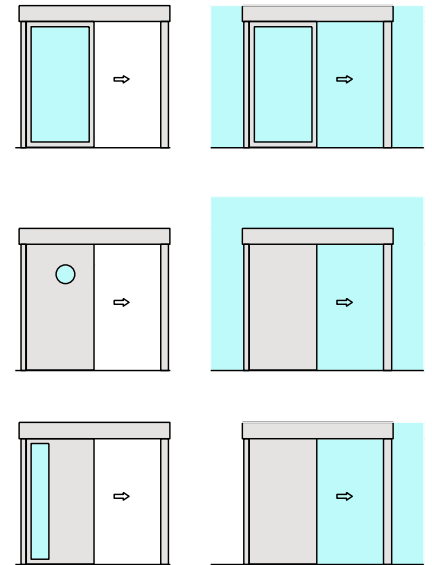

Ansicht und Schnitt

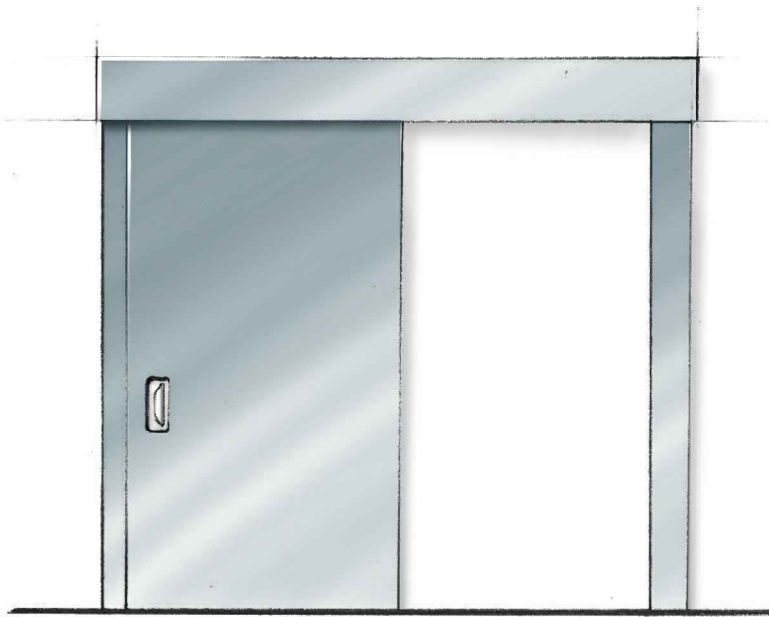
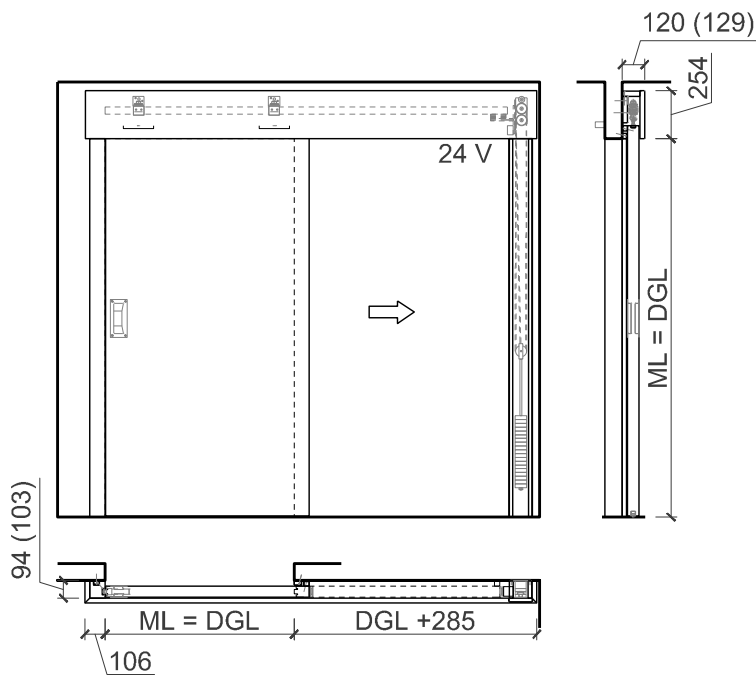

Schiene und Bodenführung (Vertikalschnitt)

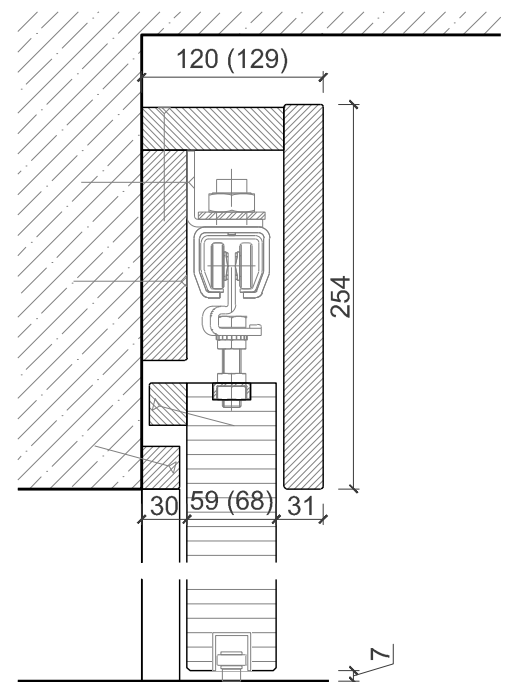

Anschlag (Horizontalschnitt)

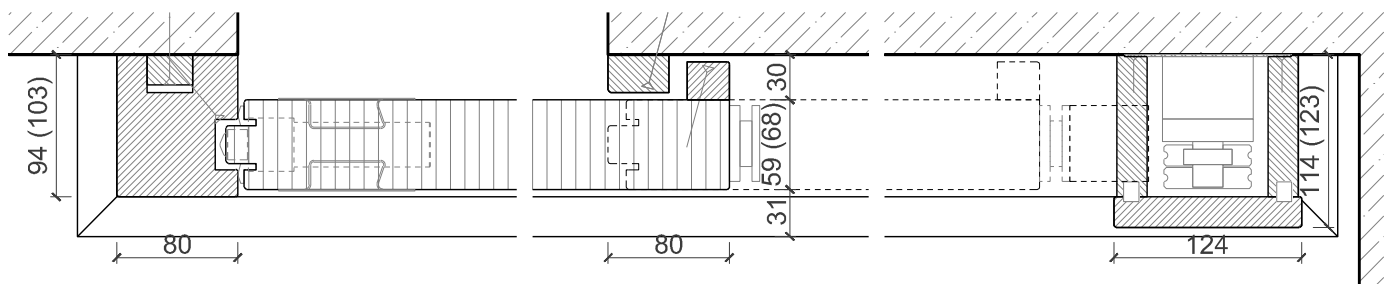

Manuelle Schiebetür EI 30 C3

1-flügelige manuelle Schiebetür
Schließgewicht hinten



Beschreibung:

- Feuerhemmende EI 30 Schiebetür
- TYP ST 320-1
- (A) UA-Nr.: E-14.1.2-06-3947
DGL. max. 1800x3840 mm
DGL. max. 3960x2982 mm
- (CH) VKF NR. 17622
DGL. max 3600x2780 mm
- (D) ZiE möglich

Zargenteile:

- Schiebetürmontageteile zur Montage "vor der Wand laufend"
- Schließseitig mit Einlaufprofil oder stumpf gegen die Wand
- Stahlblech- oder Nirozarge
- Blenden und Abdeckungen
- Schachttüren & Revisionsklappen

Verglasung / Füllung:

- Klargläser, Strukturgläser
- Flächenbündige Verglasung möglich
- Isoliergläser
- Schallschutzgläser
- Einbruchhemmende Gläser
- Beschusshemmende Gläser
- Gläser mit Folien und Veredelungen
- Holzfüllungen glatt oder profiliert

Einbau in:

- Mauerwerkswand
- Betonwand
- LBW (mit Sturzverstärkung)
- Porenbetonwand
- Holzständerwand
- Sturm EI30/60 Festverglasung
- Sturm EI60 Vollwand

Türblätter:

- Sperrtürblatt 59 mm
- Sperrtürblatt 68mm
- Massivrahmentür 68mm
- Diverse Aufdopplungen möglich
- Friesbreite umlaufend ≥ 80 mm

Holzarten:

- Konstruktionshölzer Laubholz
- Alle Deckfurniere und Massivaufdopplungen möglich
- Alle Kunstharzdecklagen möglich
- Sockelbleche und Dekore möglich

Antriebssystem:

- Metallaufschiene mit Rollapparate und Zubehör
- Schließgewicht, hydraulischer Laufregler und Endlagendämpfer
- Haftmagnet für Daueroffenhaltung
- Handtaster zum auslösen der Feststellvorrichtung
- Rauchmeldezentrale (Bauseits)

Schloss:

- Schiebetürschloss Silent Stop
- Hackenriegelschlösser
- Zirkelriegelschlösser
- Griffmuscheln und Griffstangen

Oberflächen:

- Roh für bauseitigen Anstrich
- Grundiert für bauseitigen Anstrich
- Deckend lackiert nach RAL, NCS oder Sondertöne
- Farblos lackiert oder geölt
- Nach Muster gebeizt und lackiert

Ausschreibungstexte:

Einflügelige Schiebetüre manuell mit Schließgewicht hinten EI₂ 30 C Schiebetür
Ö-Norm B-3850, UA-Nr.: E-14.1.2.-06-3947,
Typ ST 320-1
Lichter Durchgang BxH _____
Wandöffnungsmass BxH _____
Wandstärke _____
Öffnungsrichtung _____
Ausführung _____

Zarge:

Schiebetürmontageteil bestehen aus:
Gewichtsschacht auf der Öffnungsseite
Schließseitiges Anschlagprofil, Einlauftiefe 33mm, Laufschienerunterkonstruktion für Wandmontage vorbereitet
Verblendung der Laufschiene
Bodenanschluss: Durchgehender Boden für Streiftüre, Anschlagdichtung an der Hauptschließkante

Türblatt:

Modell "dB Confort" 59mm, Stumpf/Gefälzt
Klimaklasse: 3b
Schalldämmwert Türblatt: $R_w = 41$ dB
Türkanten: Einleimer (Wahlweise Anleimer)

Holzart:

Oberfläche: _____

Schienensystem:

STURM HE-400 GV
Schiebetürbeschlag komplett bestehend aus:
Türblattgewicht angepassten Schließgewichten.
Hydraulischer Laufregler mit stufenlos einstellbarer Schließgeschwindigkeit.
1 Stk. Haftmagnet für Daueroffenhaltung, Haltekraft 490 N, 24 V AC/DC, 1,5W.
Feststellvorrichtung von Hand.
Schaltspannung max. 250 V AC.

Sichtbeschlag:

Beidseitig Muschelgriff
KWS 5207, in Edelstahl matt.
Griffhöhe 1050 mm, BxH 90 x 200 mm

Manuelle Schiebetür EI 30 C3

1-flügelige manuelle Schiebetür
Schließgewicht hinten



Varianten für Glasleisten:

Glas mittig
Glasleisten Schräg

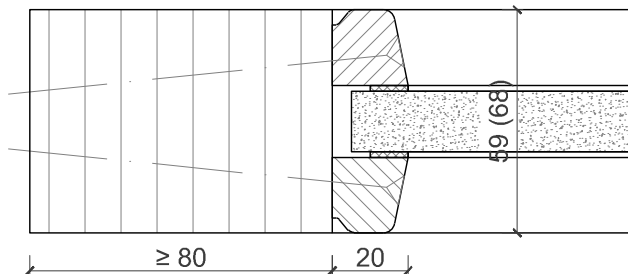

Glas mittig
Glasleiste einseitig

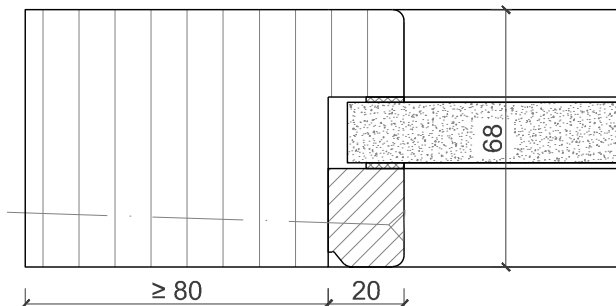

Glas mittig
Glasleisten Gerade

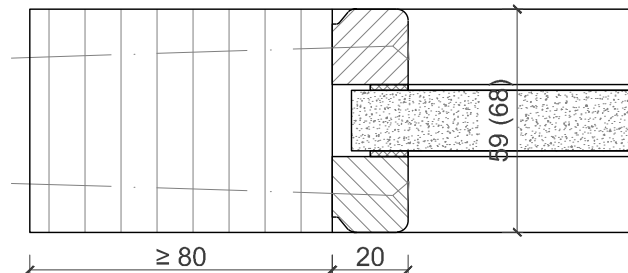

Glas mittig
mit Vorsatzscheibe

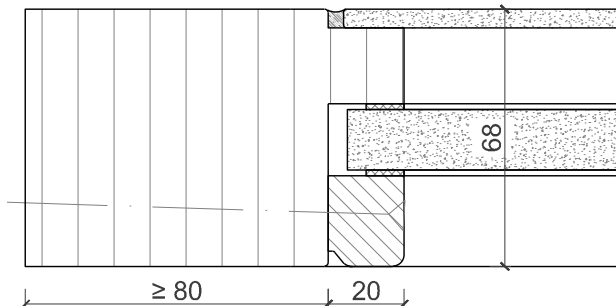

Planline

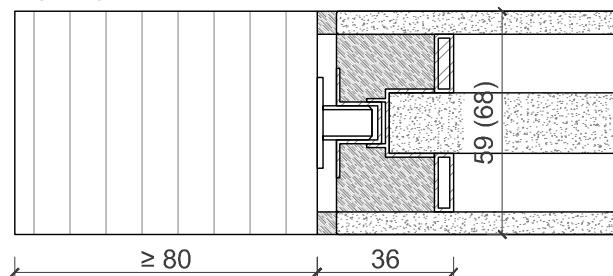

Plano

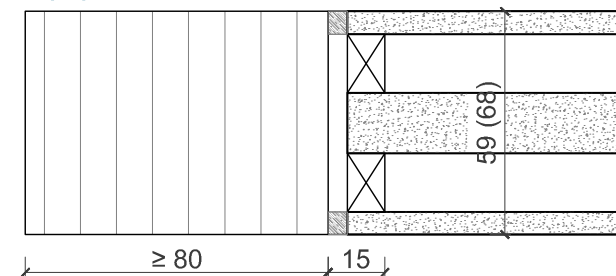

Glasleiste einseitig bündig
Metallwinkel

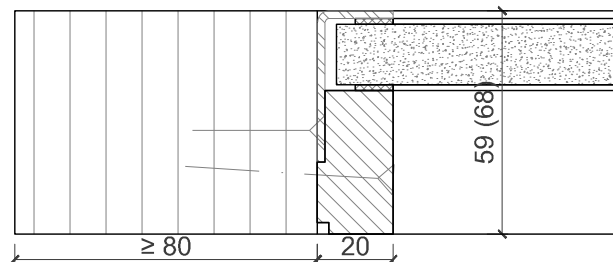

Manuelle Schiebetür EI 30 C3

1-flügelige manuelle Schiebetür
Schließgewicht hinten



Varianten für Wandanschlüsse:

Anschlagprofil Wandaufliegend
Einlauftiefe 13mm

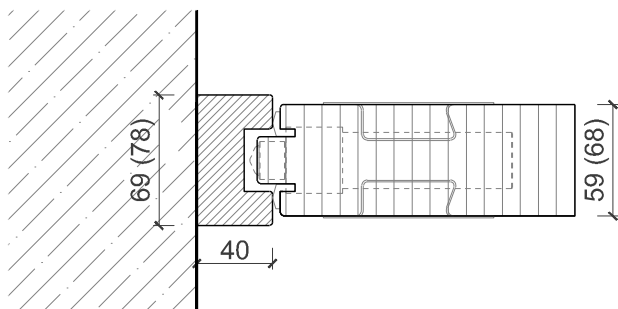

Anschlagprofil Wandaufliegend
Einlauftiefe 33mm

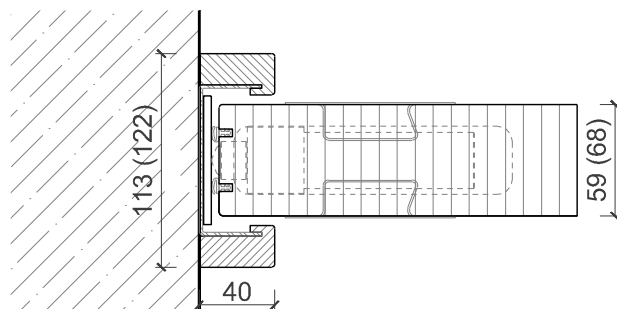

Anschlagprofil Wandbündig
Einlauftiefe 13mm

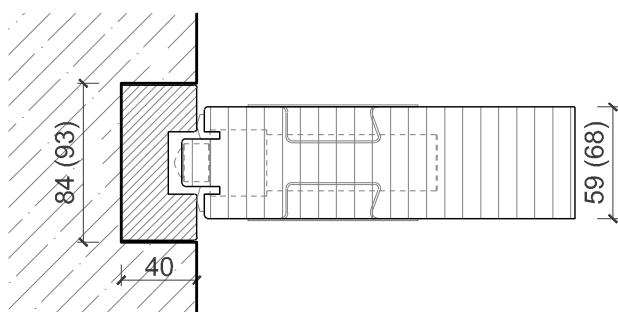

Anschlagprofil Wandbündig
Einlauftiefe 33mm

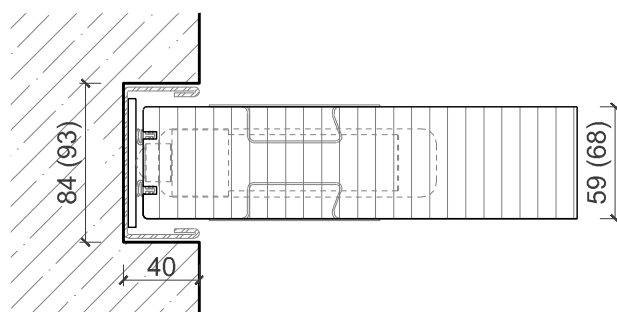

Anschlagprofil
Einlauftiefe 13mm

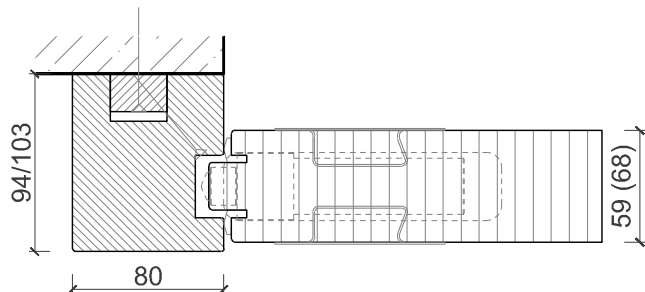

Ohne Anschlagprofil
Stumpf gegen die Wand

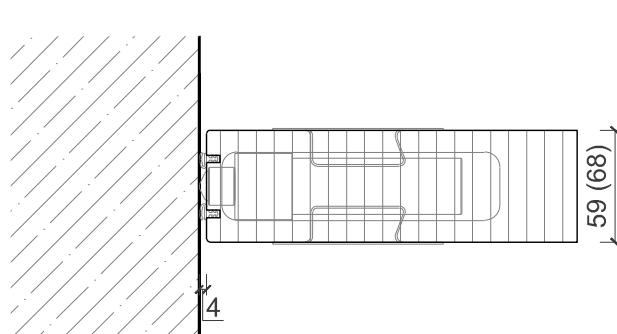

Manuelle Schiebetür EI 30 C3

1-flügelige manuelle Schiebetür
Schließgewicht hinten



Varianten für Labyrinthleisten:

Labyrinthanschluss
Holzumfassungszarge

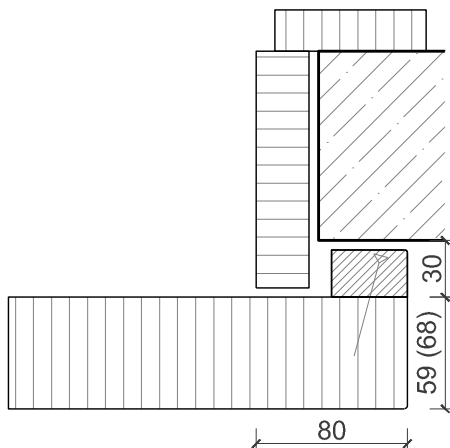

Labyrinthanschluss
Holzumfassungszarge - bauseits

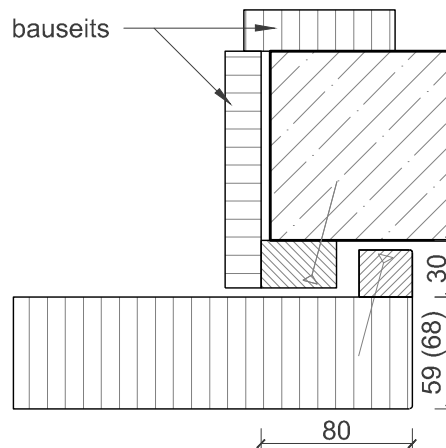

Labyrinthanschluss
Stahlzarge

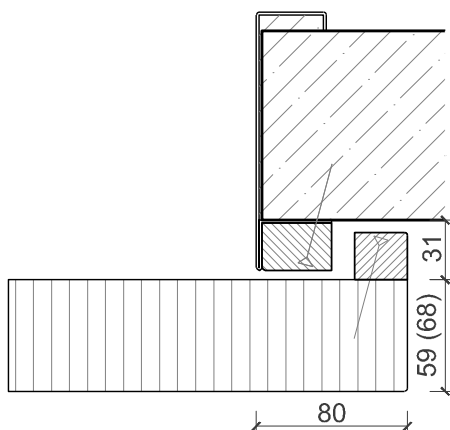

Labyrinthanschluss
Stahlzarge - bauseits

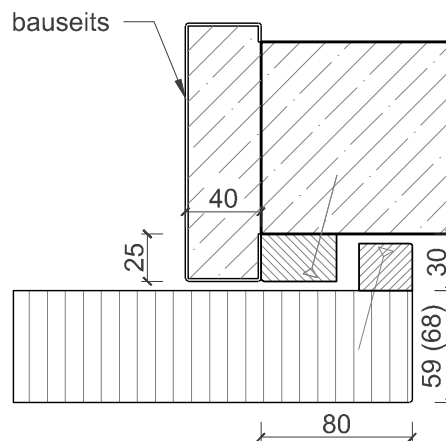

Labyrinthanschluss
Verschwindibus

